



DAFANG
FORGED-FOLDING GATE

鍛造伸縮門

【台灣製造 · 名揚國際】

MADDE IN TAIWAN
PRESTIGEE WORLDWIDE

大鈺金屬企業有限公司 出品
名星建材企業股份有限公司

【本產品全部零配件皆為台灣設計 · 製造】



大方重新發明了「大門」

大門不再只是出入口

是門面・品味的展現

大方有個夢想

希望每一戶人家都有

一扇歸屬感的大門



大方牌

DAFANG
FORGED-FOLDING GATE

鍛造伸縮門

【台灣製造 · 名揚國際】

目錄 CONTENTS

維也納式	P2
皇圓式	P6
哥德式	P10
大方牌鍛造伸縮門構造說明	P14
大門安裝說明	P15
伸縮門規格表	P16



MADDE IN TAIWAN
PRESTIGIE WORLDWIDE

維也納式



維也納式顏色



閃紅古銅 黃金古銅 銀狐白

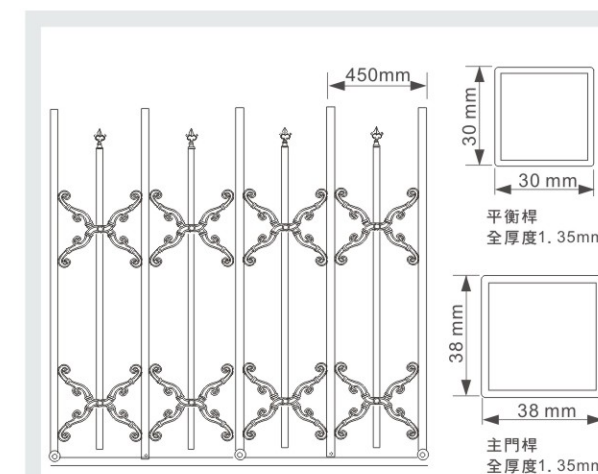

材料規格玫瑰管



局部



收合圖

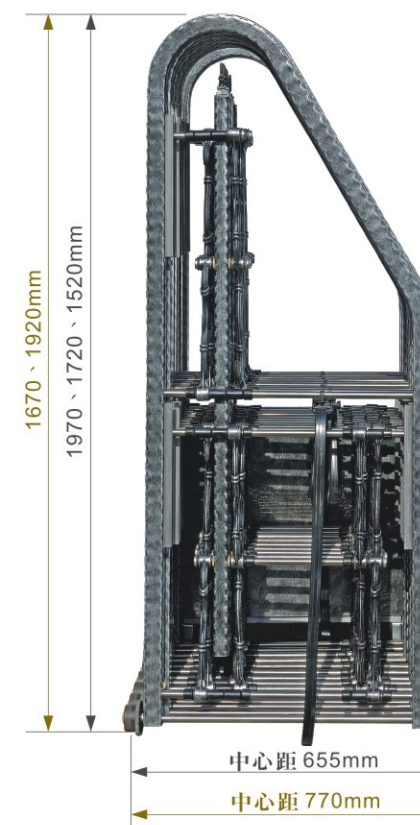

側視圖

維也納式

(著作權)公證文號 0九九雲院認00—1947



(著作權)公證文號 0九九雲院認00—1952

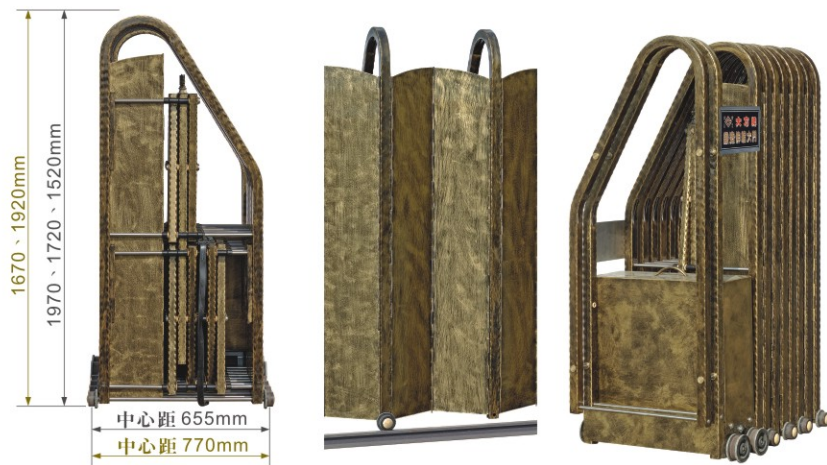

側視圖

局部

收合圖

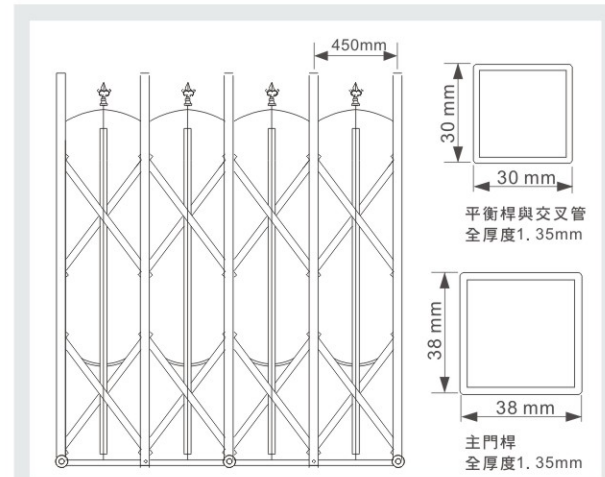

材料規格

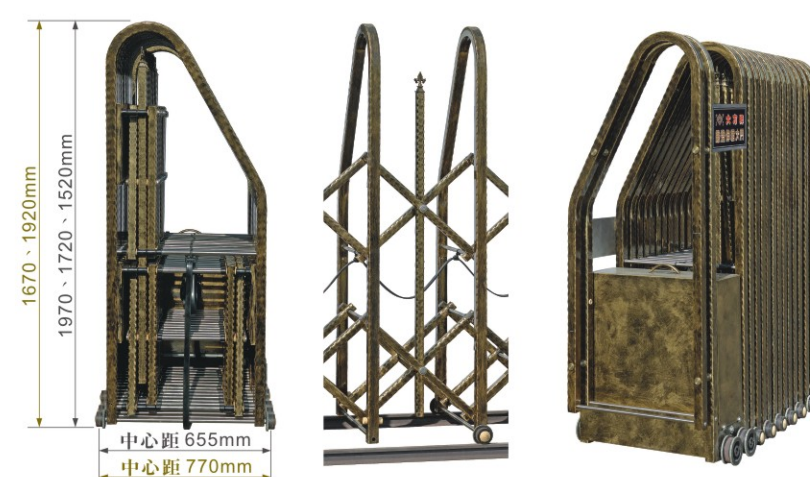

側視圖

局部

收合圖

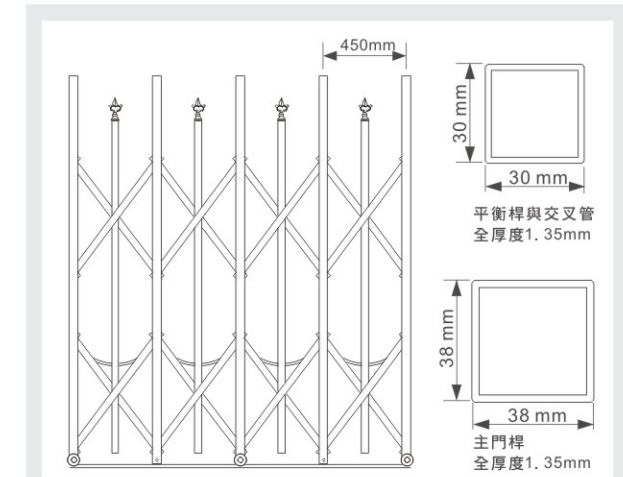

材料規格

皇圓式

MADE IN TAIWAN
PRESTIGE WORLDWIDE

皇圓式顏色

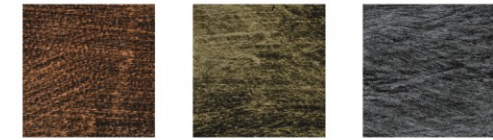

閃紅古銅 黃金古銅 銀狐白

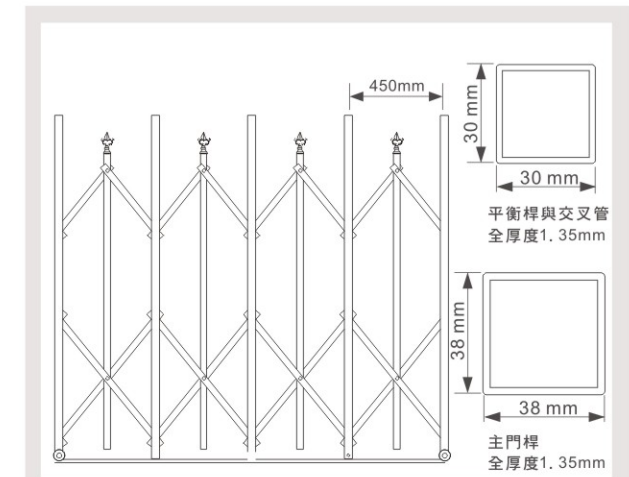

材料規格



局部



收合圖

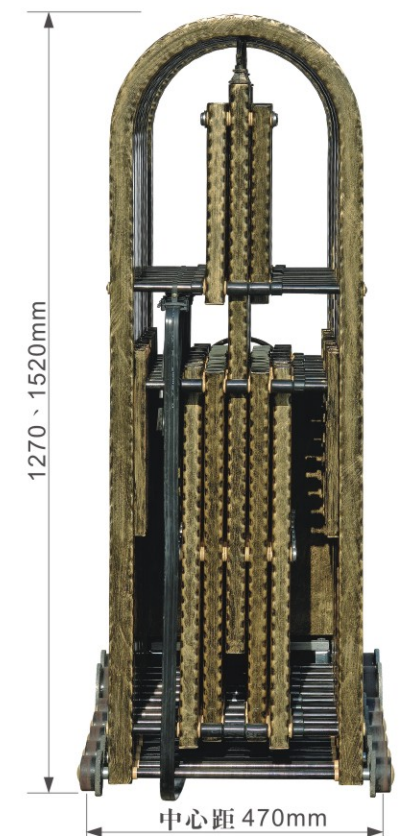

側視圖

皇圓式

(著作權)公證文號 0九九雲院認00-1954



(著作權)公證文號 0九九雲院認00-1950



側視圖

收合圖

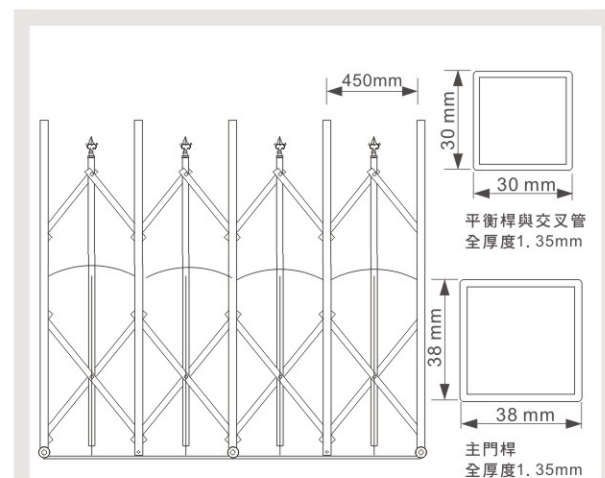

材料規格



側視圖

局部

收合圖

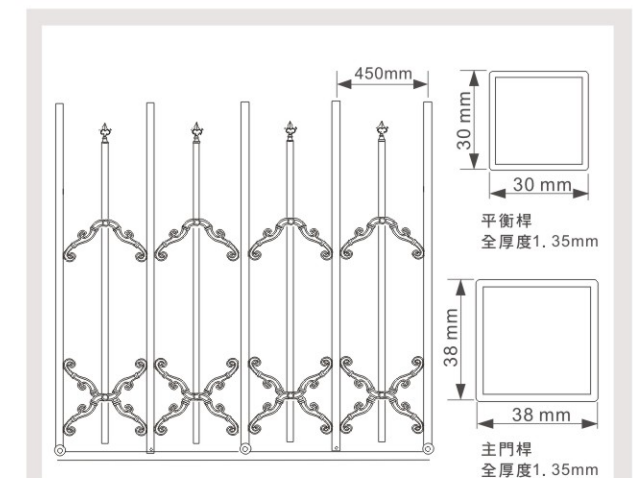

材料規格 - 玫瑰管

哥德式

大方牌
鍛造伸縮大門

管材經熱浸鍍鋅、金屬粉體底漆、日本鍛造漆及金油處理，耐候性可比擬不銹鋼管材
重量約一般1.5倍重，更具堅固及防鹼性

哥德式

哥德式顏色



閃紅古銅

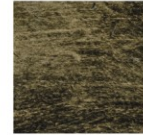

黃金古銅



銀狐白

(著作權)公證文號 0九九雲院認00—1953

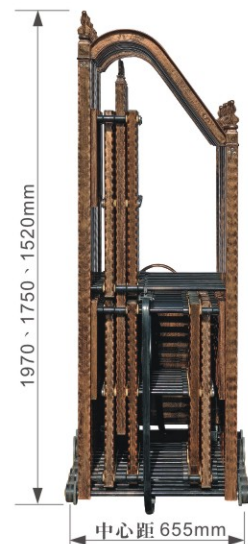

側視圖



局部



收合圖

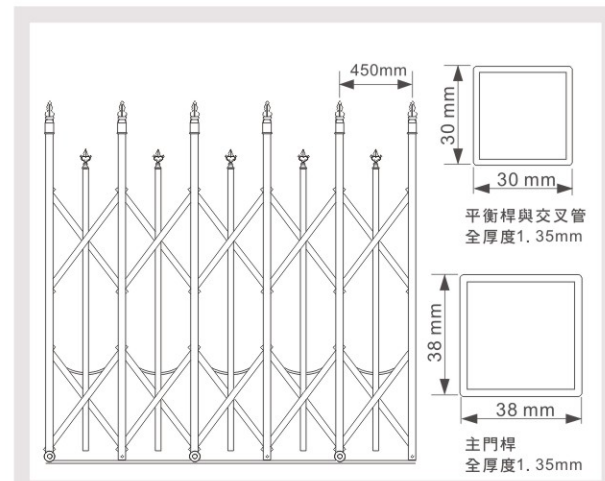

材料規格

(著作權)公證文號 0九九雲院認00—1948



側視圖



局部



收合圖

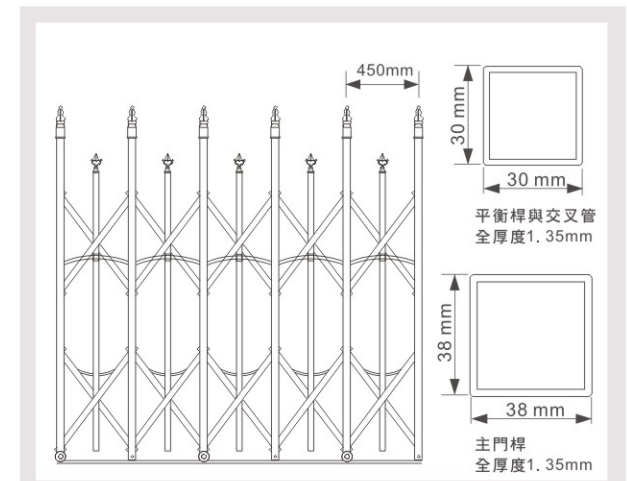

材料規格

大方牌鍛造伸縮門結構說明

馬達



馬達座上完全不用加重物即能順暢的帶動大門

本驅動採特殊設計之直立式渦輪減速機及工業用馬達，配合免加重自動迴正馬達座，使其帶動更大，帶動更順暢及整體造型更美觀。

【備註：工業用馬達及減速機重達23公斤，耐用性不同一般馬達】

主門桿/交叉管/平衡桿



玫瑰管

本鍛造伸縮門管材，經熱浸鍍鋅、金屬粉體底漆處理，再以熟練純手工塗刷上日本進口鍛造漆，最後漆上一層日本進口金油，可防止脫落。

經三步驟處理後其耐候性可比擬不銹鋼管材。

【主門桿、平衡桿、交叉管全厚度為1.35mm，重量約一般1.5倍重，更具堅固及防蝕性】

大門長度測量須知

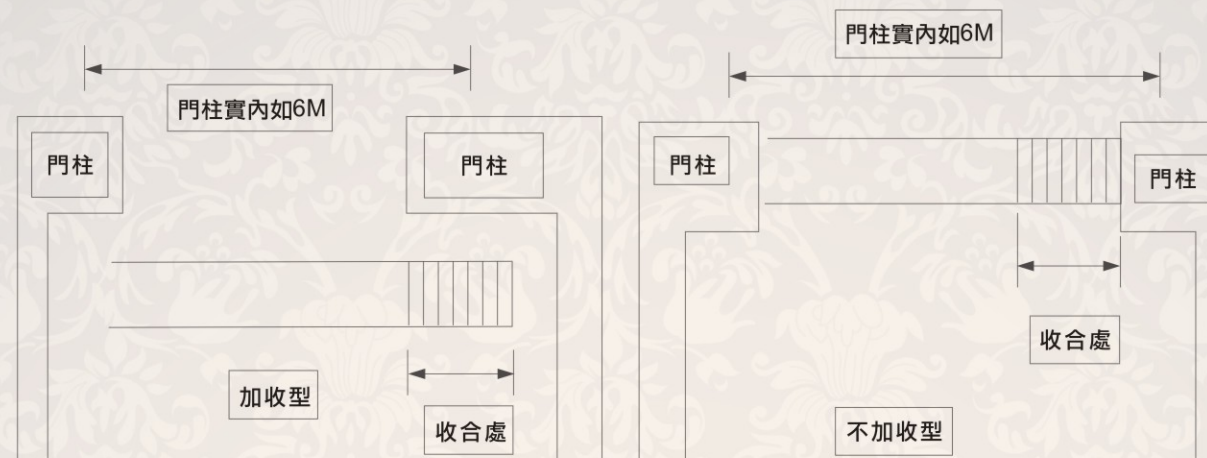

大門安裝說明

1. 將軌道上雜物及水泥清除乾淨，之後把大門放置軌道上。【大方牌向外】
2. 將大門拉開核對長度及收合寬度是否正確。
3. 將最前面兩支大柱間的保麗龍取下，將門後電源線【藍線與黑線】接上，再將斑馬線板取下，送電後確認斑馬線板上標示的前進及後退的微動開關是否正確、碰停開關是否正常。
【碰停開關的作用是大門前進時碰到東西會停下來】
4. 確定完成之後即可以固定前進與後退檔片，檔片需與軌道平行。

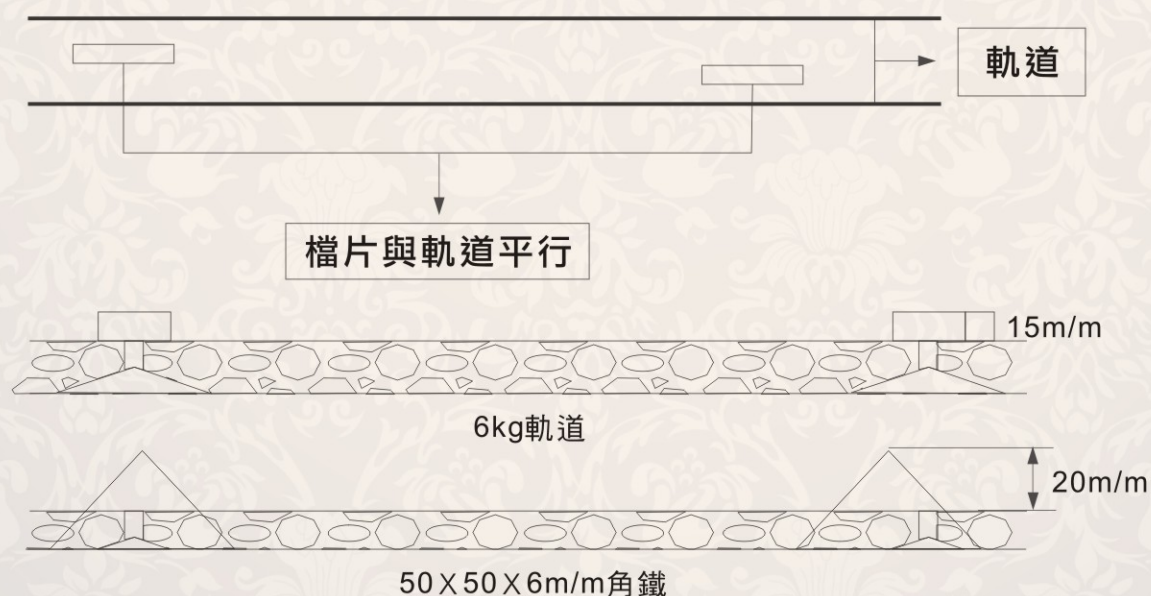

5. 碰停確定沒問題後，開始固定大門後的固定片。【固定片為長條型的白鐵】
6. 向本廠購新門，須請有證照電工安裝漏電斷電器，不能潮濕及淋到雨，不可與其他電共用，須讓該門專用。
【備註：如果是三相電源，碰停沒有作用時，請將門後第一條與第三條交換即可《中間電源不動》】

門桿寬度、支數、收合寬度表

門柱間距36公分適用			門柱間距45公分適用		
門桿支數 (含馬達)	門寬 (公分)	收合寬度 (含馬達) (公分)	門桿支數 (含馬達)	門寬 (公分)	收合寬度 (含馬達) (公分)
11	348	86	12	474	91
12	384	91	13	519	97
13	420	97	14	564	102
14	456	102	15	609	108
15	492	108	16	654	113
16	528	113	17	699	119
17	564	119	18	744	124
18	600	124	19	789	130
19	636	130	20	834	135
20	672	135	21	879	141
21	708	141	22	924	146
22	744	146	23	969	152
23	780	152	24	1014	158
24	816	157	25	1059	163

大門加裝碰停收合位需加10cm

經銷商：

大門自動好開啟 · 方圓百里衆皆知

追求卓越品質 · 滿足顧客需求

For the excellence of quality and the satisfaction of customer

請洽全省捲門、五金經銷商

2011 · 01 · 01 ©